



Reja enrollable RollMatic

Estructura compacta ideal para cierres de tiendas en espacios reducidos

HÖRMANN

Técnica que convence

Detalles perfectamente adaptados entre sí



Estructura compacta en dos variantes de persiana

Gracias a su estructura compacta con máx. 335 mm de dintel necesario o profundidad, la nueva reja enrollable RollMatic es ideal para cierres de tiendas pequeños y reducidos. Elija entre 2 variantes de persiana. Ambas versiones están disponibles en muchos colores RAL. La HG-L también está disponible en aluminio natural. Así, las rejas enrollables se integran perfectamente en el concepto de color del entorno.



Solo de Hörmann

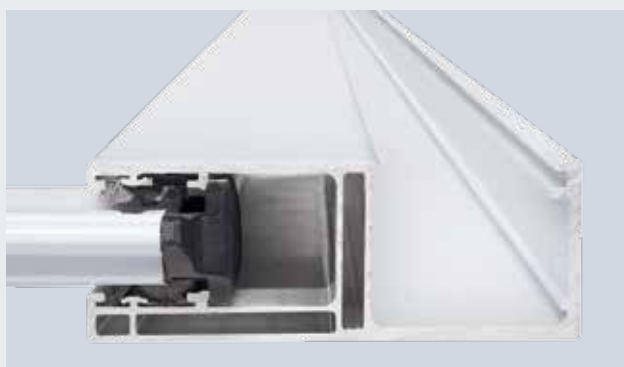
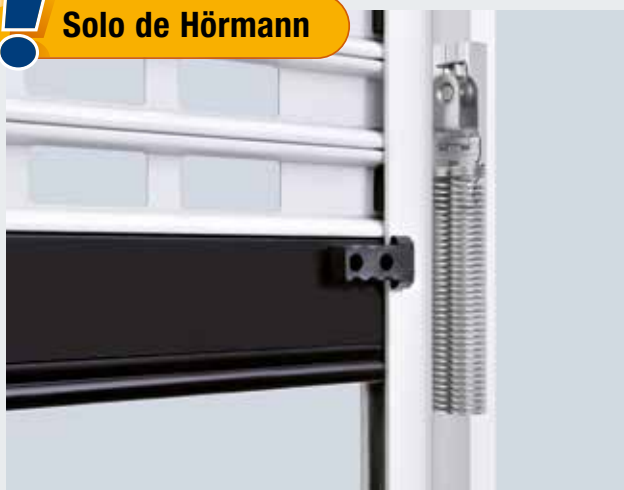

Perfil inferior de cierre con llave



Cerrojo

Accionamiento manual o con automatismo

En caso de accionamiento manual, se maneja mediante cadena o cable de tracción; y en caso de accionamiento automático mediante un automatismo. Gracias a la limitación de la fuerza de serie no se requiere ni una protección contra accidentes ni una protección contra la aprehensión. Para ahorrar espacio, el automatismo está integrado en el revestimiento del eje de enrollamiento. Así, la puerta solo requiere un anclaje lateral de 110 mm o 210 mm en el lado del automatismo.

Fiable y segura

El manejo manual de la puerta es muy sencillo gracias a la probada técnica de muelles de tracción. En las puertas con automatismo, esta técnica apoya el automatismo durante el proceso de apertura y cierre de la puerta. Además, las guías de cable dobles aseguran la puerta adicionalmente contra una caída.

Fijación antiintrusión

Mediante los seguros de gancho de tormenta y antiintrusión dispuestos de serie en los bordes laterales de la persiana, la puerta se encuentra siempre en los carriles-guía. De esta forma la persiana de la reja enrollable está protegida contra cualquier intento de sacar la persiana de los carriles-guía y se consigue así un efecto antiintrusión.

Cierre seguro

Las rejas enrollables de accionamiento manual pueden bloquearse de forma segura mediante un perfil inferior condensable con llave con bombín. Puede accionarse bien desde el interior o desde el exterior. Alternativamente la reja puede asegurarse con un cerrojo. En las puertas con automatismo, este evita que la persiana pueda abrirse empujándola hacia arriba con las manos. El perfil inferior condensable con llave y el cerrojo ofrecen seguridad adicional.

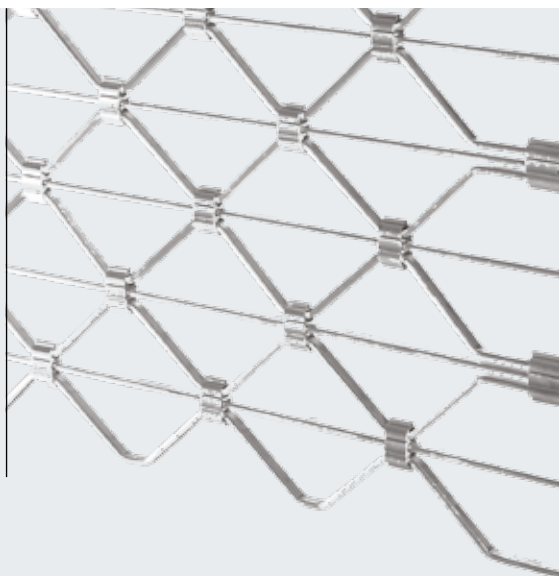

HG-L, aluminio, ligera y compacta

La elegante versión de aluminio es especialmente apta para centros comerciales. Podrá elegir entre un acabado de aluminio natural o con imprimación electrostática.

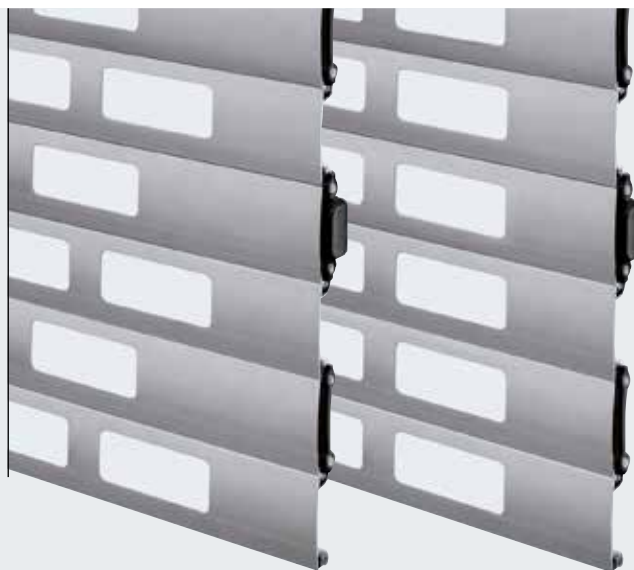

HG 75, aluminio

Los perfiles de aluminio extruido están disponibles en versión de aluminio con imprimación electrostática. Las perforaciones rectangulares de 100 x 40 mm se suministran en disposición alineada o desplazada.

Tipo de persiana	HG-L	HG 75
Campo de medidas		
Ancho hasta	4000 mm	4000 mm
Alto hasta	3100 mm	3000 mm
Material	Aluminio	Aluminio
Superficies sin imprimación de color	Liso	
Superficies con imprimación de color	Imprimación de color RAL a elección	RAL 9016, RAL 7035, RAL 9006, RAL 5011, RAL 8028, RAL 7016, RAL 9005
Peso propio Persiana	aprox. 6,5 kg/m ²	aprox. 6,5 kg/m ²

Medidas de montaje / campos de medidas

Reja enrollable RollMatic

Montaje detrás del hueco

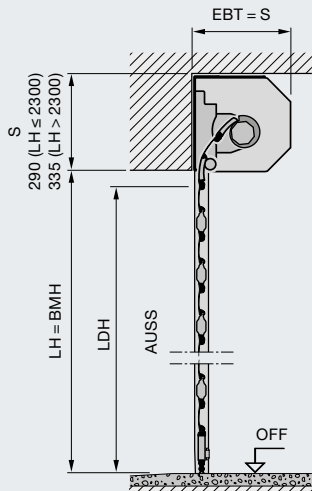
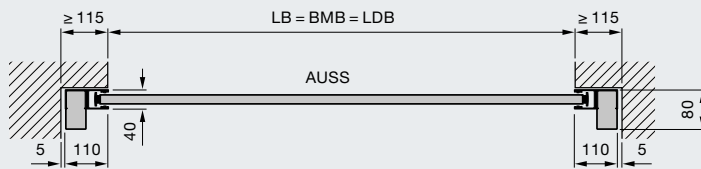
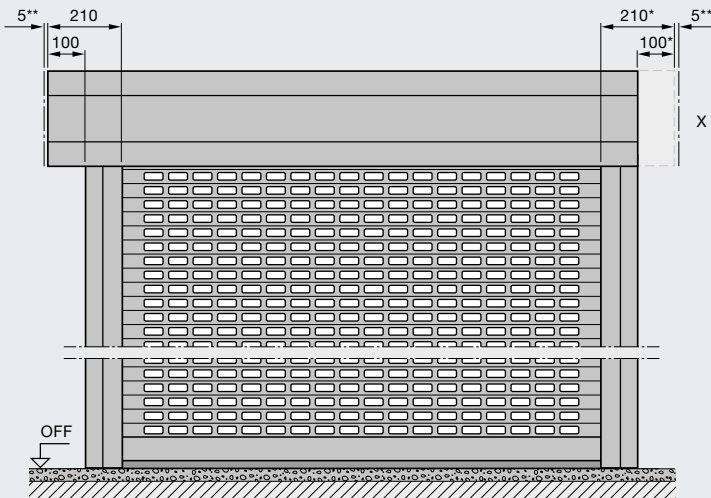

Explicación de las medidas

BMB	Ancho de pedido
BMH	Alto de pedido
LB	Luz de ancho libre
LDB	Ancho de luz de paso libre = medida de pedido
LH	Luz de alto libre
LDH	Alto de luz de paso libre
EBT	Profundidad de montaje
S	Dintel necesario
OFF	Canto superior del suelo acabado
AUSS	Exterior

Profundidad de montaje EBT

Hasta alto de puerta de 2300 mm	290 mm
Desde alto de puerta 2301 mm	335 mm

Dintel necesario S

Hasta alto de puerta de 2300 mm	290 mm
Desde alto de puerta 2301 mm	335 mm

Luz de paso libre

Ancho	LB
Alto (con automatismo)	LH - 60 mm
Alto (accionamiento manual)	LH - 125 mm
Alto (con perfil inferior condenable con llave o cerrojo)	LH - 125 mm

Espacio lateral necesario

Lado del automatismo	110 mm
	210 mm

X Revestimiento del eje de enrollamiento

* Junto a la posición del automatismo variable (estándar a la izquierda, opcional a la derecha) con un sobrante del revestimiento del eje de enrollamiento al lado del automatismo, el revestimiento también está disponible con una disposición simétrica.

** Distancia lateral mín. 5 mm

Campo de medidas

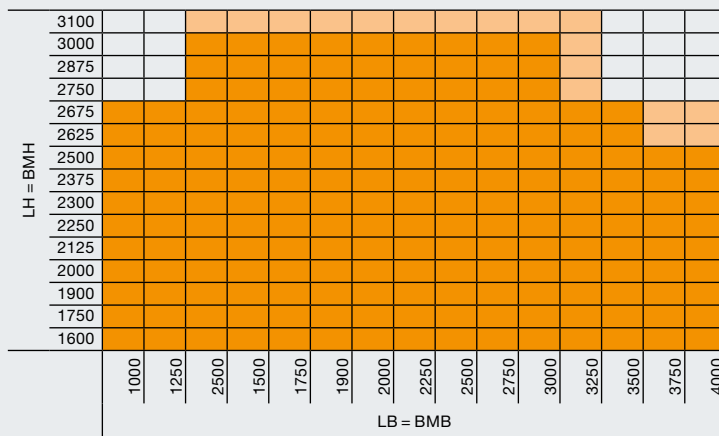

	Campo de medidas para HG 75
	Campo de medidas para HG-L

Medidas en mm

Hörmann: Máxima calidad



Hörmann KG Amshausen, Alemania



Hörmann KG Antriebstechnik, Alemania



Hörmann KG Brandis, Alemania



Hörmann KG Brockhagen, Alemania



Hörmann KG Dissen, Alemania



Hörmann KG Eckelhausen, Alemania



Hörmann KG Freisen, Alemania



Hörmann KG Ichtershausen, Alemania



Hörmann KG Werne, Alemania



Hörmann Alkmaar B.V., Países Bajos



Hörmann Legnica Sp. z o.o., Polonia



Hörmann Beijing, China



Hörmann Tianjin, China



Hörmann LLC, Montgomery IL, EE.UU.



Hörmann Flexon LLC, Burgettstown PA, EE.UU.



Shakti Hörmann Pvt. Ltd., India

El Grupo Hörmann es el único fabricante en el mercado internacional que ofrece todos los elementos principales de construcción de fabricación propia. El material se fabrica en centros altamente especializados y con métodos y técnicas al más alto nivel. Mediante una red especializada de distribución y servicio en Europa y con presencia en América y Asia, Hörmann es para usted el interlocutor internacional más capacitado para grandes proyectos de construcción con una calidad incondicional.

PUERTAS DE GARAJE
AUTOMATISMOS
PUERTAS INDUSTRIALES
EQUIPAMIENTOS PARA CARGA Y DESCARGA
PUERTAS PEATONALES
CERCOS

HÖRMANN